

現場事務所

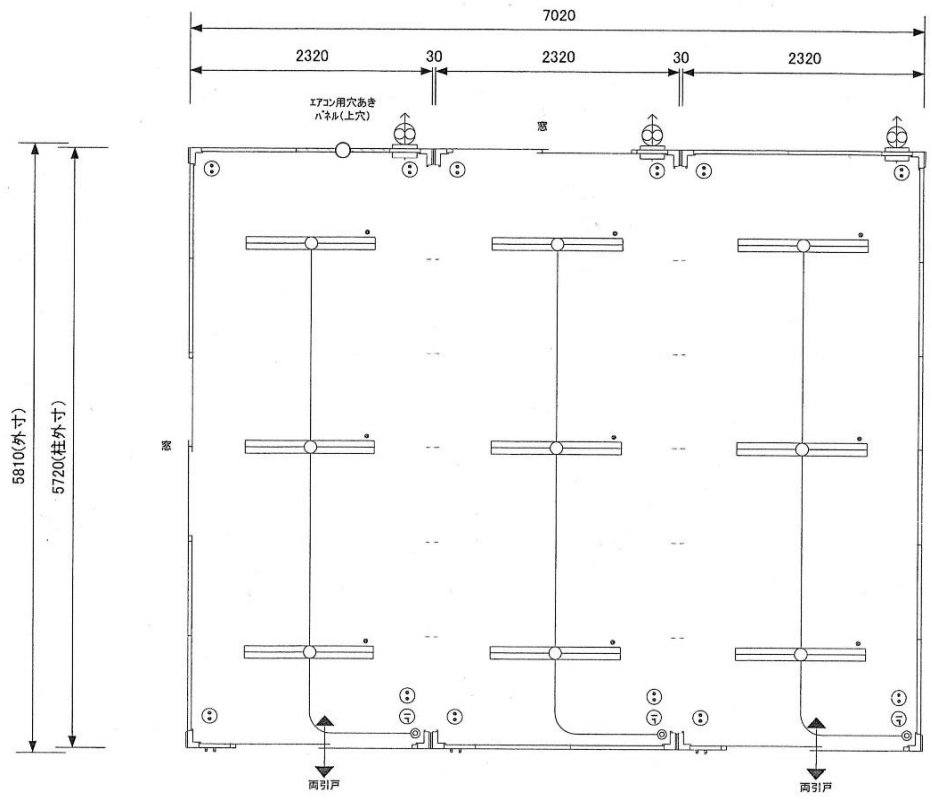

平面図

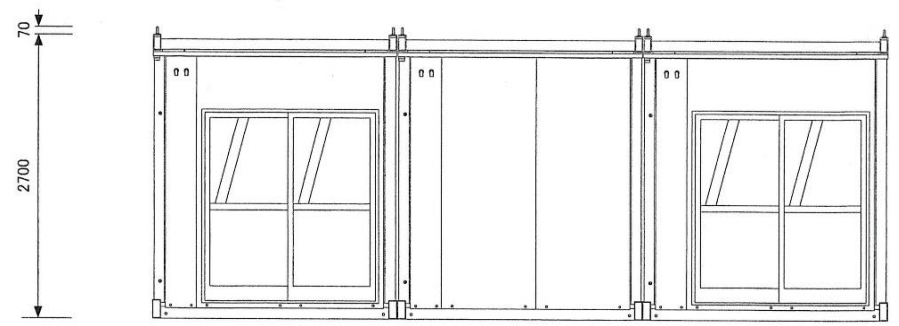
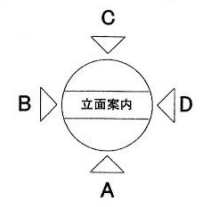

A 立面図

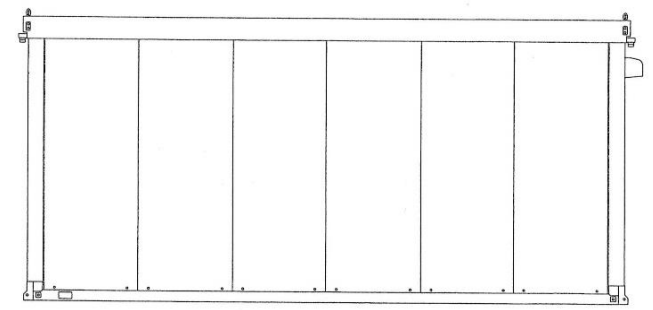

D 立面図

注: 平面寸法は柱外々寸を示す

NAME	DRAW	CHECK	GROUP	USER
			TYPE CAK-403JH	DATE
			SCALE	DRAWING NO
TITLE CAK-403JH 3連棟平屋建 平面図・立面図				

休憩所

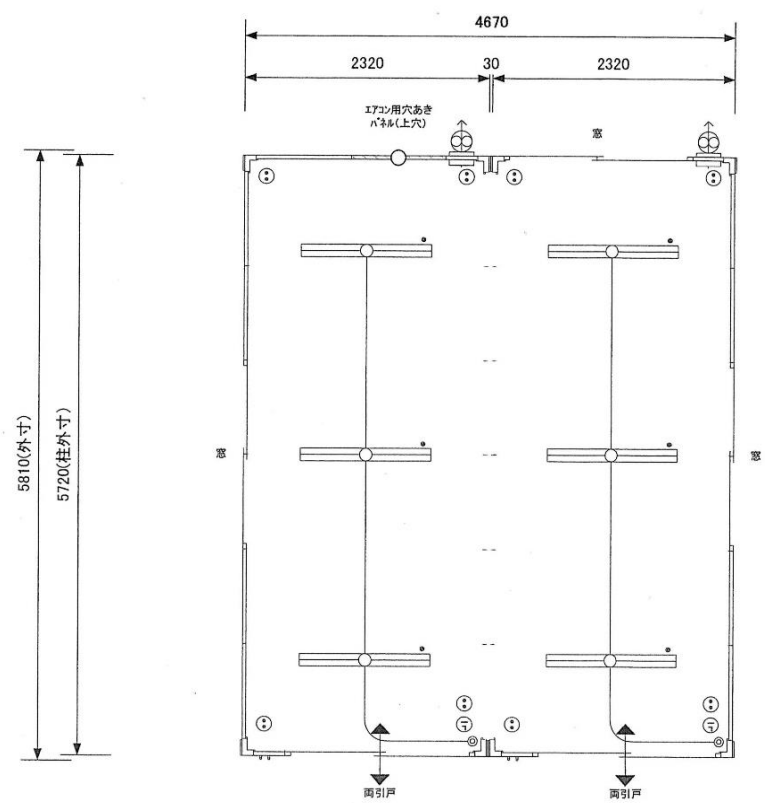

平面図

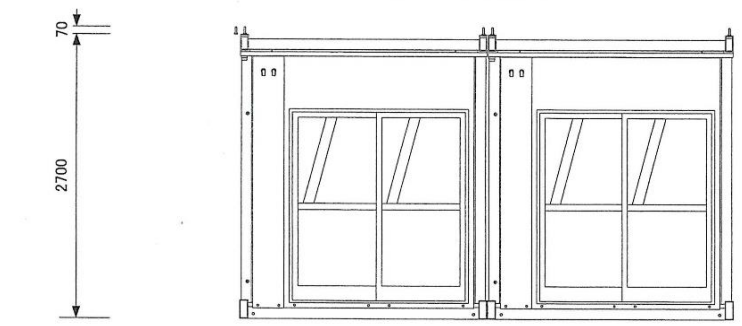
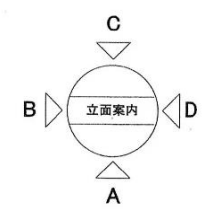

A 立面図

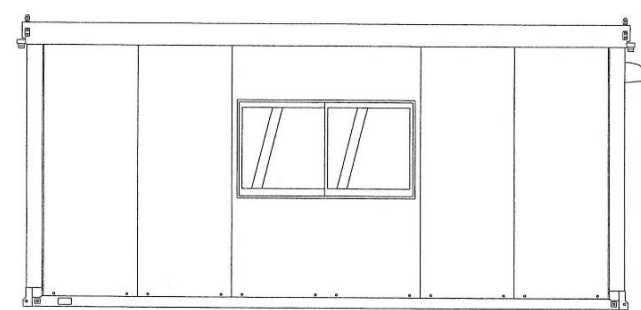

D 立面図

注: 平面寸法は柱外々寸を示す

NAME	DRAW	CHECK	GROUP	USER
			TYPE CAK-403JH	DATE
TITLE CAK-403JH 2連棟平屋建 平面図・立面図			SCALE	DRAWING NO

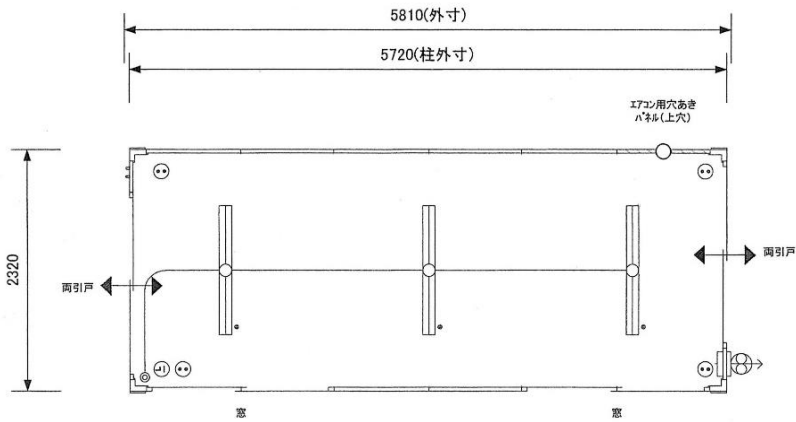

平面図

(約1400Kg)

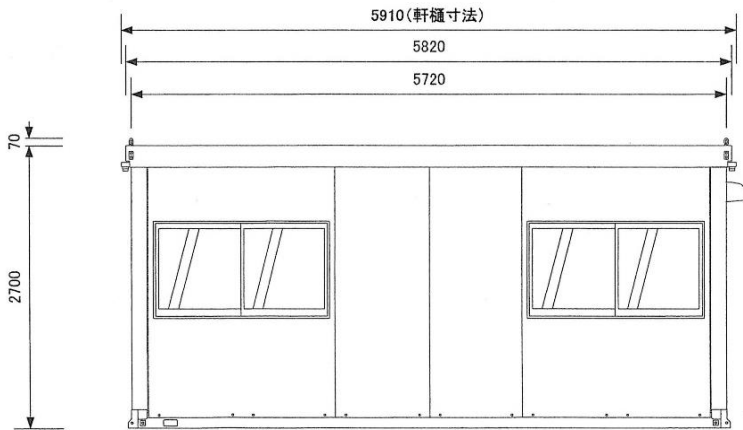

A 立面図

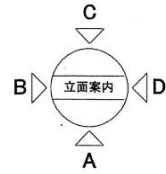

仕上表

屋根	外板: 金属瓦棒葺(0.6t) リバーロック50 断熱材: ウレタンシート 18t 天井材: 化粧合板張り 2.5t(アトラスミニ)
床	雨樋: 軒樋 80×40 整樋 Φ55×2ヶ所 床板: 塗装合板張り 12t 根太: 75×45 (P=300)
壁パネル	外板: カラー鉄板(エンボス)張り 0.25t 断熱材: 硬質発泡ポリウレタン 30t 内板: 化粧合板張り 2.5t
建具	窓: YKK-3SHV1609(1694×903) 両引戸: YKK-3SHVTH1618(1694×1839)
電気	蛍光灯: 逆富士F40W2灯式(50Hz/60Hz)PSW付 天井付コンセント(1口) / 柱付片切りスイッチ 分電盤: NFB20A(壁パネル付)

建築面積:12.48㎡ 柱芯寸法:2220×5620

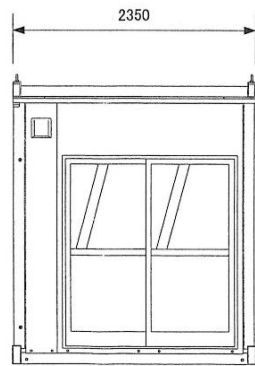

D 立面図

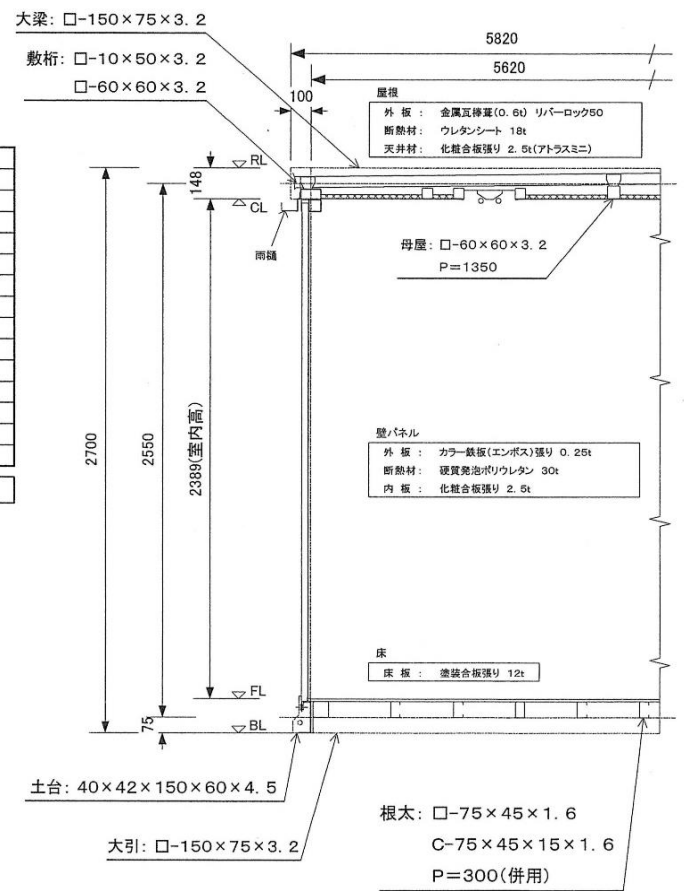

妻矩計図

(S=1/25)

注:平面寸法は柱外々寸を示す

NAME	DRAW	CHECK
TITLE		
CAK-403JH 単棟 平面図・立面図・矩計図・仕上表		

GROUP	USER
TYPE	DATE
CAK-403JH	
SCALE	DRAWING NO

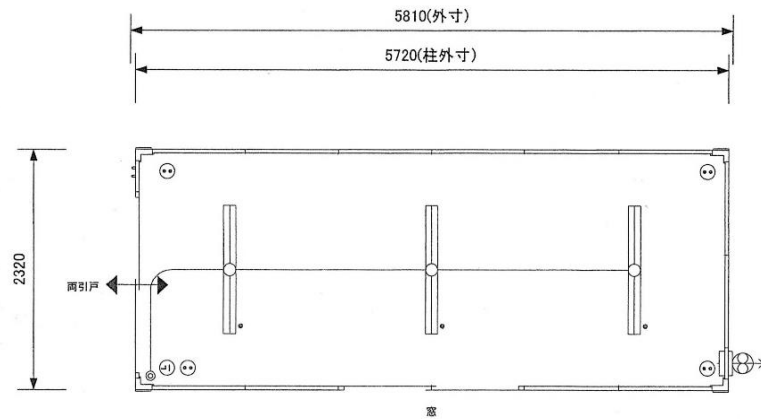

平面図

(約1400Kg)

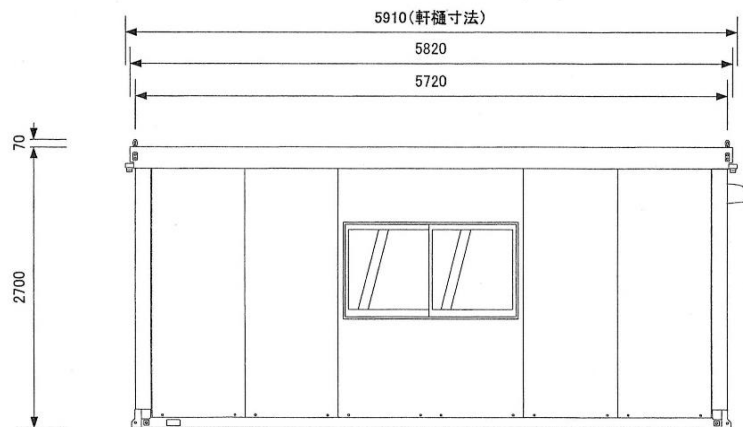

A 立面図

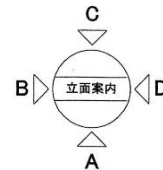

仕上表	
屋根	外板: 金属瓦棒葺(0.6t) リバーロック50
	断熱材: ウレタンシート 18t
	天井材: 化粧合板張り 2.5t(アトラスミニ)
床	雨樋: 軒樋 80×40 堅樋 Φ55×2ヶ所
	床板: 塗装合板張り 12t 根太: 75×45 (P=300)
壁パネル	外板: カラー鉄板(エンボス)張り 0.25t
	断熱材: 硬質発泡ポリウレタン 30t
	内板: 化粧合板張り 2.5t
建具	窓: YKK-3SHV1609(1694×903)
	両引戸: YKK-3SHVTH1618(1694×1839)
電気	蛍光灯: 逆富士F40W2灯式(50Hz/60Hz)PSW付
	天井付コンセント(1口) / 柱付片切りスイッチ
	分電盤: NFB20A(壁パネル付)

建築面積: 12.48㎡ 柱芯寸法: 2220×5620

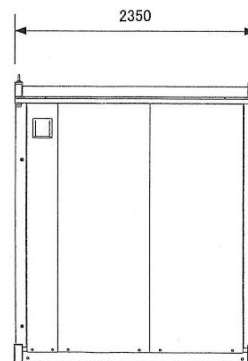

D 立面図

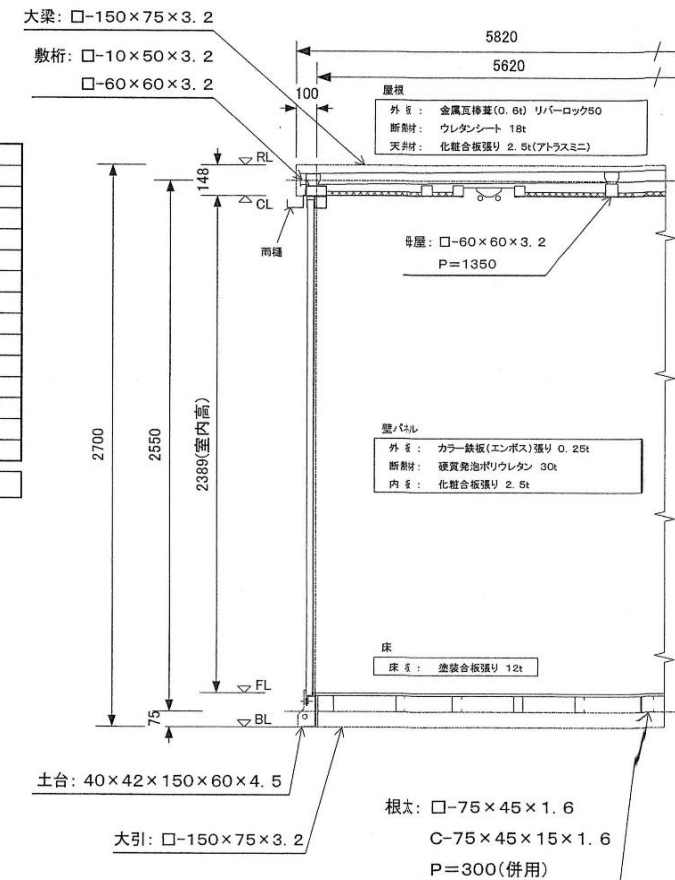

妻矩計図

(S=1/25)

注: 平面寸法は柱外々寸を示す

NAME	DRAW	CHECK
TITLE CAK-403JH 単棟 平面図・立面図・矩計図・仕上表		

GROUP	USER
TYPE CAK-403JH	DATE
SCALE	DRAWING NO